

Abdeckung für Daten- und Kommunikationsan- schlusstechnik

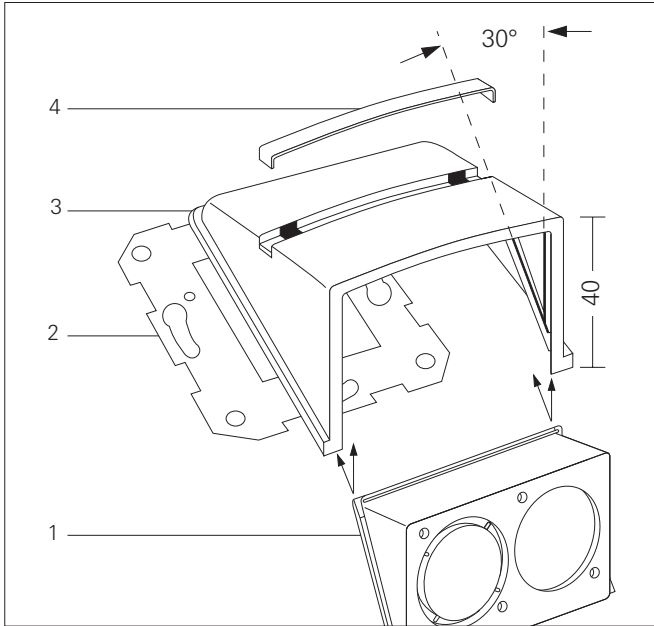

Abdeckung mit Tragring und Beschriftungsfeld für Daten- und Kommuni- kationsanstechnik – für senkrechten und 30° geneigten Auslass.
1 = Einschub, 2 = Tragring, 3 = Abdeckung, 4 = Beschriftungsfeld

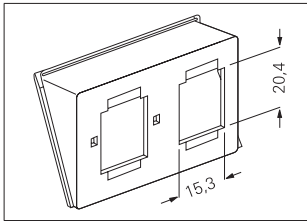

Einschub 0039 00 für Modular Jack AMP, 2fach

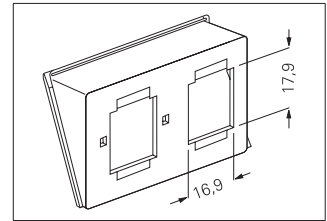

Einschub 0058 00 für Modular Jack Lucent (AT&T), 2fach

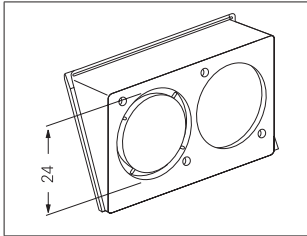

Einschub 0055 00 für 2 XLR-Steckverbinder, D-Serie, Speakon-Serie NL 4 MP (Neutrik)

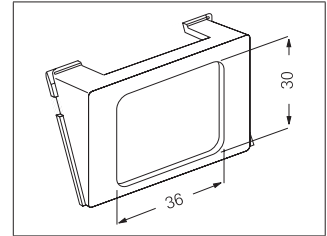

Einschub 0059 00 für AMP/ACO (Communications Out- let) Nur für 30° geneigten Auslass geeignet.

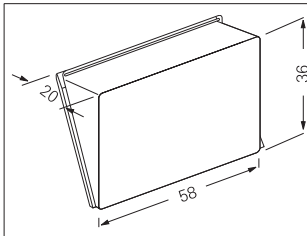

Blindeinschub 0048 00

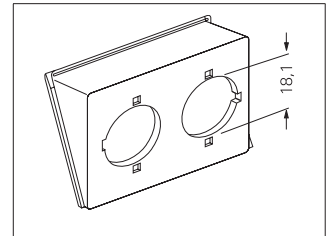

Universaleinschub 0049 00

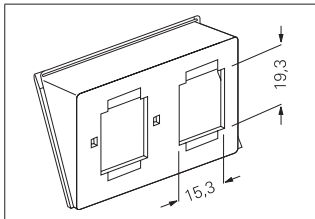

Einschub 0053 00 für Modular Jack AMP/Radiall, 2fach

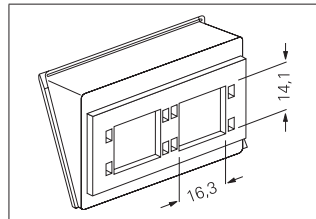

Einschub 0047 00 für IBM freenet 1fach Module (ACS) 100 b, Cabling-Cross-Line/ Reichle de Massari, 1fach

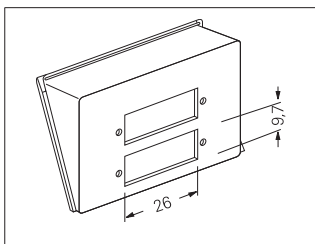

Einschub 0089 00 für Lichtwellenleiter/ SC-Duplex-Kupplung, 2fach

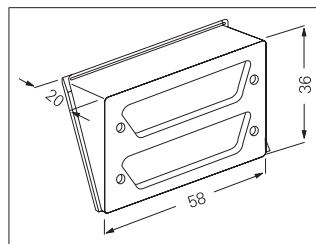

Einschub 0050 00 für D-Subminiatur

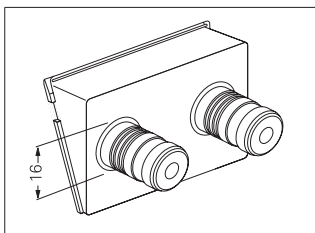

Einschub 0091 00 mit High-End-Lautsprecher- Steckverbinder WBT (+/-)

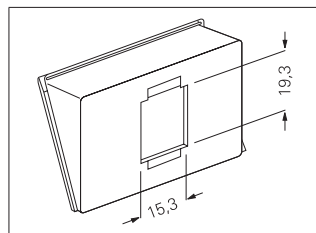

Einschub 0052 00 für Modular Jack AMP/Radiall, 1fach